

COLLECTION
GARDE-CORPS
ALUMINIUM POUR VILLA

horiz **AL**



NOUVELLES NORMES – NOUVEAUX MODÈLES

Modèles conformes aux normes NF P01-012 et NF P01-013 (révision de novembre 2024)

SOMMAIRE

GAMME DE COULEURS / CARACTÉRISTIQUES TECHNIQUES / 4 - 7

GARDE-CORPS À BARREAUX VERTICAUX

Modèle **ITHAQUE** / 8 - 9



Modèle **ANTARÈS** / 10 - 11



Modèle **RÉTRAL** / 12 - 13



GARDE-CORPS À LISSES HORIZONTALES

Modèles **DELPHIA** et **ÉOLIA** / 14 - 15



Modèle **CORINTHE** / 16 - 17



GARDE-CORPS À LISSES INOX

Modèle **ATOS - Verre** / 18 - 19



Modèle **ATOS - Tôle** / 18 - 19



GARDE-CORPS TOUT VITRÉ

Modèle **XÉLIOS** / 20 - 21



Tous nos modèles sont conformes à la révision de novembre 2024 des normes NF P01-012 et NF P01-013, qui renforce la sécurité des personnes notamment par l'application de nouvelles règles dimensionnelles.

GARDE-CORPS AVEC REMPLISSAGE VERRE

Modèle ODYSÉE / 22 - 23



Modèle ATHYS / 24 - 25



GARDE-CORPS AVEC REMPLISSAGE TÔLE PERFORÉE

Modèle ODYSÉE / 26 - 27



Modèle ATHYS / 28 - 29



GARDE-CORPS AVEC REMPLISSAGE TÔLE LASER

CHOIX DE MOTIFS / 30 - 31



Modèle ODYSÉE / 32 - 33



Modèle ATHYS / 34 - 35

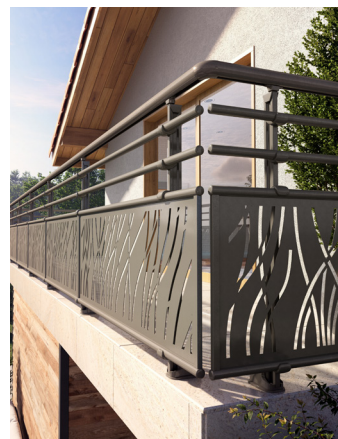

LA GAMME DE COULEURS

Thermolaquage des profilés Label Qualicoat Classe 2 et préparation selon process Qualimarine.



10 TEINTES STANDARD (SANS PLUS-VALUE) :

Finition «texturé fin» sauf bronze (métallisé).



TEINTES DU NUANCIER "EXPRESSION" (SANS PLUS-VALUE)

Sélection de 8 teintes en finition «texturé fin».



TEINTES DU NUANCIER «FUTURA» (SANS PLUS-VALUE)

Sélection de 4 teintes en finition «sablé».

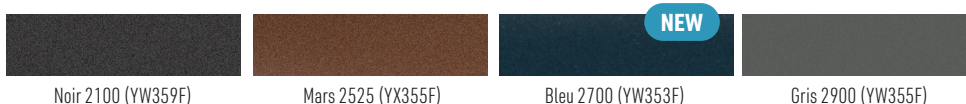

TEINTES DU NUANCIER "FUTURA" (EN OPTION)

Sélection de 8 teintes en finition «sablé».



AUTRES TEINTES RAL (EN OPTION)

Les autres teintes RAL sont disponibles en option.

La finition texturé fin Classe 2 n'étant pas disponible sur l'ensemble du nuancier RAL, certains coloris sont susceptibles d'être proposés en texturé fin Classe 1 ou avec une autre finition (par exemple : brillant ou mat en Classe 1), à valider à la commande.

GARANTIE

Nos garde-corps pour villa sont garantis 25 ans, laquage et fabrication, sous réserve des dispositions incluses dans nos conditions de garantie. Pensez à entretenir régulièrement votre garde-corps aluminium. Il est recommandé un lavage périodique à l'eau tiède savonneuse avec une éponge, suivi d'un rinçage à l'eau propre et d'un essuyage à l'aide d'un chiffon absorbant (type peau de chamois). La fréquence de nettoyage varie de 1 à 4 fois par an, et plus si besoin, selon l'environnement.

LES CARACTÉRISTIQUES TECHNIQUES



Fabricant français spécialiste du garde-corps aluminium et exportant son savoir-faire dans le monde entier, HORIZAL a construit sa réputation sur l'excellence technique de ses fabrications depuis 50 ans.

Spécialiste du sur-mesure, HORIZAL conçoit et fabrique des garde-corps en aluminium dont les performances de sécurité, résistance, ergonomie et esthétique en font de véritables références du marché.

Au fil des années et fort de son expérience, HORIZAL a développé un ensemble de solutions techniques qui permettent l'adaptation de ses garde-corps au plus grand nombre possible de configurations de chantiers pour la résidence individuelle, aussi bien en neuf qu'en rénovation.

LES POINTS FORTS DU CONCEPT HORIZAL

- . **L'épaisseur des profilés aluminium** qui garantit la rigidité et l'excellente tenue du produit
- . **La fourniture systématique de la visserie de fixation** avec le produit pour une fixation optimisée
- . **L'utilisation de matériaux nobles** : visserie de fixation en acier inoxydable, accessoires en fonderie d'aluminium
- . **Le réglage du garde-corps** sur les axes verticaux et horizontaux pour l'adaptation aux différentes pentes de dalles
- . L'équipement systématique des platines et poteaux avec **cales toriques de réglage**
- . **La continuité de main courante** grâce aux raccords d'angles à 90° et pour angles variables ainsi qu'aux raccords droit/rampant
- . L'adaptation de la pose du garde-corps à certaines **configurations spécifiques de chantiers**
- . Le choix entre **plusieurs modèles de garde-corps** en versions droit, rampant (escaliers) et cintré ainsi que **plusieurs types de barreaudages et de remplissages**
- . **Le développement de produits complémentaires** : portillons, barres d'appuis de fenêtres, mains courantes seules sur écuier ou support vertical
- . **La sécurité et la conformité aux normes NF P01-012** (normes dimensionnelles) **et NF P01-013** (résistance aux efforts statiques et dynamiques), et en particulier la révision de novembre 2024

QU'EST-CE QU'UN GARDE-CORPS ?

Destiné à assurer une protection contre la chute, le produit garde-corps est régi par des normes spécifiques, les normes françaises NF P01-012 et NF P01-013. Lorsque la hauteur de chute est supérieure ou égale à 1m (depuis une terrasse, un balcon, un muret accessible, etc.) l'installation d'un garde-corps en conformité avec la norme est obligatoire.

Attention il ne faut pas confondre le garde-corps avec les barrières de piscine (qui font l'objet d'une norme spécifique) ou les clôtures de jardin, qui ne sont pas adaptées aux situations accessibles avec hauteur de chute supérieure à 1m.

LES ATOUTS DE L'ALUMINIUM

L'aluminium est un matériau de plus en plus prisé :

- . l'aluminium ne rouille pas, il résiste au temps, aux agressions climatiques ...
- . l'entretien est minimum
- . l'aluminium est un matériau recyclable.

2 TYPES DE GARDE-CORPS

MAIN
COURANTE



GARDE-CORPS FILANTS

MAIN COURANTE RONDE

Barreaudage et remplissage filants devant poteaux



- . Main courante ronde diamètre 52 mm très ergonomique avec une excellente préhension **(1 et 2)**
- . Continuité de main courante avec raccords d'angles **(1)**, y compris en jonction d'angle droit/rampant
- . Horizontalité de main courante facilement réglable, en ajustement de pente de dalle
- . Barreaudage et remplissage filants devant poteaux et fixation sur poteaux par brides en fonte d'aluminium **(2)**
- . Pose sur dalle ou en applique (nez de dalle), pose en tableau également réalisable
- . Visserie de fixation des poteaux intégrée et invisible
- . Crosse de main courante **(3)** pour une préhension parfaite en début d'escalier (en option)
- . Garde-corps droits disponibles en cintrés avec barreaudage et remplissages tôles aluminium **(4)**
- . Rampants jusqu'à 45° de pente d'escalier

MAIN
COURANTE



GARDE-CORPS AXÉS AVEC DOUBLE POTEAU

MAIN COURANTE RECTANGULAIRE

Barreaudage et remplissage axés entre doubles poteaux

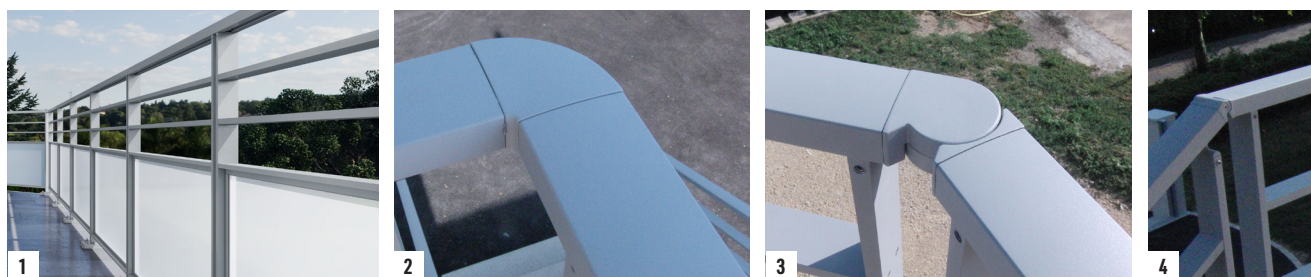

- . Main courante 30 x 60 mm au design rectangulaire **(1, 2 et 3)**
- . Continuité de main courante avec raccords d'angles **(2 et 3)**, et jonction droit/rampant en alignement **(4)**
- . Barreaudage et remplissage axés entre doubles poteaux (dimension d'un poteau 15 x 55 mm) **(1)**
- . Doubles poteaux de départ et de terminaison de garde-corps : sur platine unique (2 platines pour les doubles poteaux intermédiaires)
- . Pose sur dalle **(1)** ou en applique (nez de dalle), pose en tableau également réalisable
- . Remplissages vitrage butant sous main courante et multi-lisses horizontales
- . Rampants jusqu'à 35° de pente d'escalier

NB : crosse de main courante et garde-corps cintré : non réalisable

LES PRODUITS COMPLÉMENTAIRES

LES PORTILLONS DE TERRASSE

HORIZONTAL propose un choix de portillons coordonnés aux garde-corps :

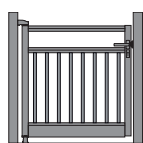

En coordonné avec
ANTARÈS et RÉTRAL
Avec barreaux verticaux 25 x 22 mm
identiques aux garde-corps
ANTARÈS et RÉTRAL

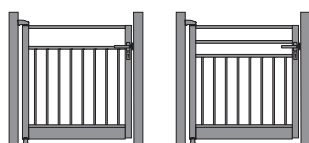

En coordonné avec **ITHAQUE**
Avec barreaux verticaux 15 x 22 mm
identiques au garde-corps ITHAQUE

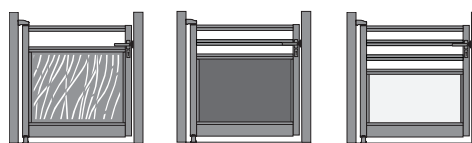

En coordonné avec **ATHYS**
Remplissages tôle laser / tôle perforée / verre
en versions vide sous main courante,
1 et 2 lisses intermédiaires
Traverses haute et intermédiaire 44 x 50 mm

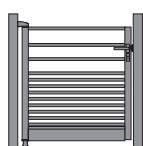

En coordonné avec **CORINTHE**
Multi-lisses horizontales rapprochées
(sans vitrage) et lisses intermédiaires
dimension 23 x 50 mm

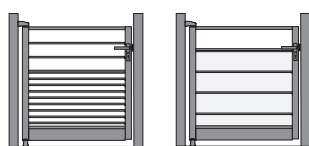

En coordonné avec **DELPHIA et ÉOLIA**
Multi-lisses horizontales rapprochées
et vitrage en partie inférieure (DELPHIA)
Lisses horizontales à vides égaux et vitrage
(ÉOLIA)

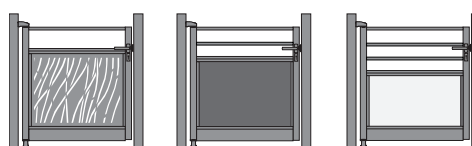

En coordonné avec **ODYSSÉE**
Remplissages tôle laser / tôle perforée / verre
en versions vide sous main courante,
1 et 2 lisses intermédiaires
Traverses haute et intermédiaire 23 x 50 mm

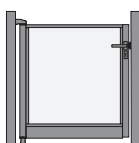

En coordonné avec **XÉLIOS**
Avec vitrage butant sous traverse haute
Traverse haute 44 x 50 mm

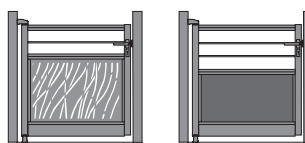

En coordonné avec **ATOS**
Remplissages tôle laser / tôle perforée / verre
en versions 1 et 2 lisses intermédiaires
Traverse haute 44 x 50 mm et lisses inox ø 12 mm



Modèle **ATHYS** avec remplissage verre
et croix de Saint-André

GARDE-CORPS DE PORTES-FENÊTRES

Ces garde-corps se caractérisent par une pose en tableau réalisable avec les modèles de garde-corps filants (sauf modèle **ATOS**) et axés



Main courante sur écuver



Main courante sur poteaux

BARRE D'APPUI DE FENÊTRES

Disponible avec main courante ronde
et main courante rectangulaire, avec
fixation murale réglable pour pose en
tableau (sur support béton)

MAIN COURANTE SEULE, SUR ÉCUYER OU SUR POTEAUX

Disponible avec main courante ronde
et main courante rectangulaire

GARDE-CORPS À BARREAUX VERTICAUX



Modèle ITHAQUE,
à barreaudage vertical axé

MAIN
COURANTE



MODÈLE ITHAQUE

Modèle à barreaudage vertical axé avec main courante rectangulaire.

Il se caractérise par ses barreaux rectangulaires 15 x 22 mm particulièrement fins. La pose du garde-corps pourra s'effectuer aussi bien sur dalle qu'en applique (nez de dalle).

LA GAMME

GARDE-CORPS DROIT

Disponible en 2 versions : vide sous main courante et avec 1 lisse intermédiaire

Non réalisable en garde-corps cintré

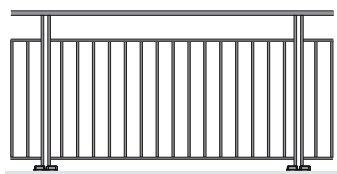

Vide sous main courante

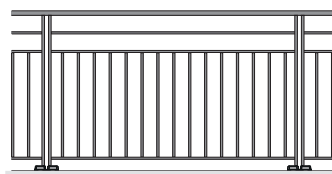

1 lisse intermédiaire

GARDE-CORPS RAMPANT

Disponible en 2 versions

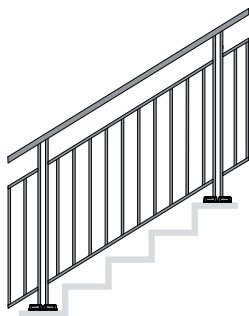

Vide sous main courante



1 lisse intermédiaire

LE TYPE DE BARREAU

Barreau vertical rectangulaire 15 x 22 mm

LE MODE DE POSE

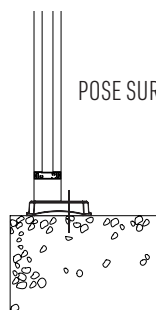

POSE SUR DALLE

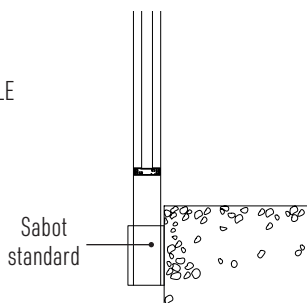

POSE EN NEZ DE DALLE

- En standard : sabot pour épaisseurs de dalle de 150 mm minimum
- Pour les épaisseurs de dalle inférieures à 150 mm : nous consulter

COMPLÉMENT D'INFORMATIONS TECHNIQUES

RACCORDS DE MAIN COURANTE

Raccord pour angle à 90°	OUI
Raccord articulé pour angle variable	OUI
Raccord droit / rampant dans l'alignement	OUI
Raccord droit / rampant avec angle	NON

PROFILÉS

Main courante rectangulaire	30 X 60 mm
Doubles poteaux (2 profilés de 15 x 55 mm)	15 X 55 mm
Lisses d'encadrement de barreaux	15 X 54 mm
Barreaux verticaux	15 X 22 mm

GARDE-CORPS À BARREAUX VERTICAUX



Version cintrée

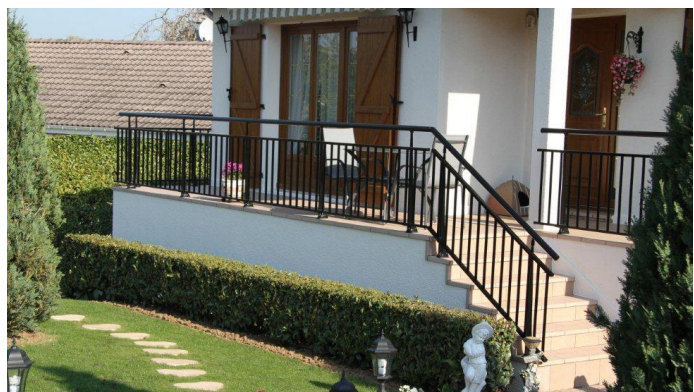

MAIN
COURANTE



MODÈLE ANTARÈS

Modèle à barreaudage vertical filant avec main courante ronde.

Disponible en garde-corps droit, rampant et cintré, le modèle ANTARÈS est un grand classique. Il est équipé d'un barreau hexagonal 25 x 22 mm et la pose du garde-corps pourra s'effectuer sur dalle ou en applique (nez de dalle).

LA GAMME

GARDE-CORPS DROIT

Disponible en version vide sous main courante uniquement
Réalizable en garde-corps cintré

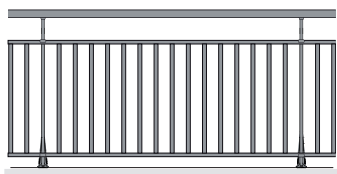

Vide sous main courante

GARDE-CORPS RAMPANT

Disponible en version vide sous main courante uniquement

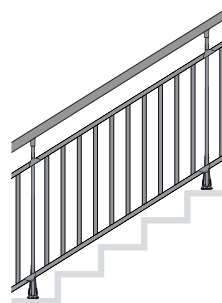

Vide sous main courante

LE TYPE DE BARREAU

Barreau vertical de section 25 x 22 mm

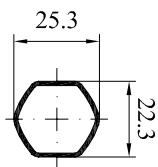

LE MODE DE POSE



POSE SUR DALLE

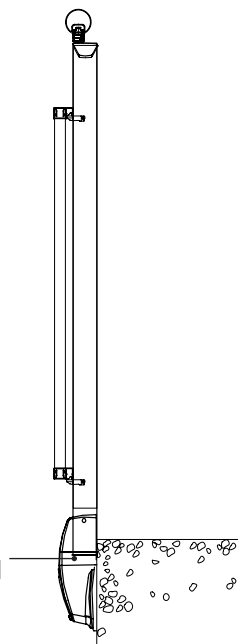

POSE EN NEZ DE DALLE

- En standard : sabot pour épaisseurs de dalle de 180 mm minimum
- Pour les épaisseurs de dalle inférieures à 180 mm et jusqu'à 150 mm : utilisation d'un sabot adapté à ces dimensions
- Pour les épaisseurs de dalle inférieures à 150 mm : nous consulter

COMPLÉMENT D'INFORMATIONS TECHNIQUES

RACCORDS DE MAIN COURANTE

Raccord pour angle à 90°	OUI
Raccord articulé pour angle variable	OUI
Raccord droit / rampant dans l'alignement	OUI
Raccord droit / rampant avec angle	OUI

PROFILÉS

Main courante ronde	Ø 52 mm
Lisses d'encadrement de barreaux	23 X 40 mm
Barreaux verticaux hexagonaux	25 X 22 mm

GARDE-CORPS À BARREAUX VERTICAUX

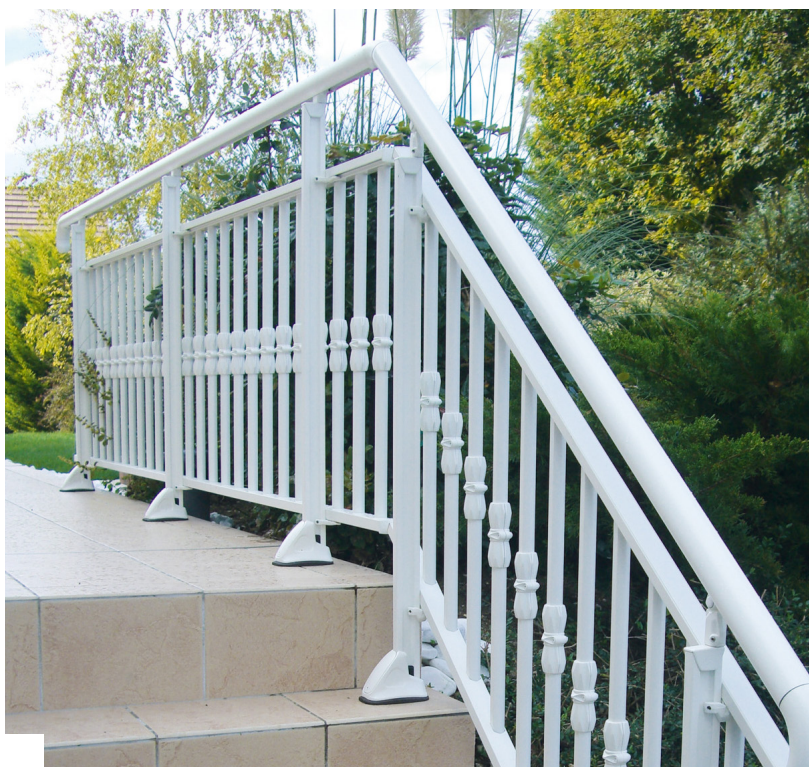

MAIN
COURANTE



MODÈLE RÉTRAL

Modèle à barreaudage vertical filant, avec décors et main courante ronde.

Le modèle RÉTRAL est la version personnalisable du modèle Antarès grâce à de nombreux décors dans le style ferronnerie, à disposer sur une, deux ou trois lignes au choix : haute, médiane et basse. Il devient possible de composer un motif entièrement personnalisé.

Les décors sont également disponibles pour les garde-corps rampants.

LA GAMME

GARDE-CORPS DROIT

Disponible en version vide sous main courante uniquement

Il existe 8 configurations de décors standard (codifiées de 11 à 18), il est également possible de réaliser d'autres configurations entièrement personnalisées

Non réalisable en garde-corps cintré

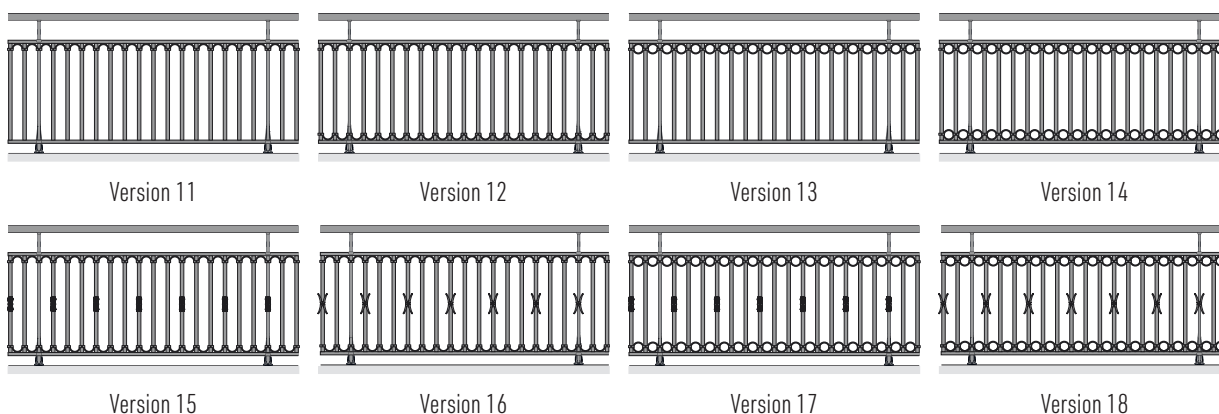

GARDE-CORPS RAMPANT

Disponible en version vide sous main courante. Lorsque l'angle du rampant est inférieur à 22° (cas assez rare) un vide est nécessaire entre chaque décor.

LES DÉCORS

CHOIX DE DÉCORS

5 décors à disposer sur une, deux ou trois lignes au choix : haute, médiane et basse

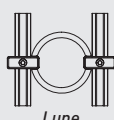

Lune

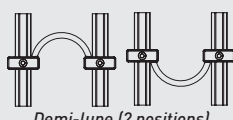

Demi-lune (2 positions)



Papillon



Manchon



Collier

Tous les décors peuvent être utilisés pour les garde-corps droits ou rampants

LE MODE DE POSE

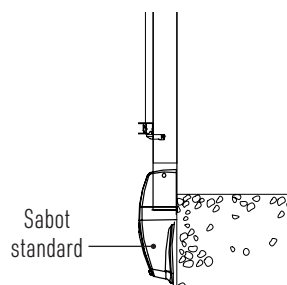
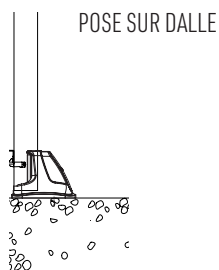

POSE EN NEZ DE DALLE

- En standard : sabot pour épaisseurs de dalle de 180 mm minimum
- Pour les épaisseurs de dalle inférieures à 180 mm et jusqu'à 150 mm : utilisation d'un sabot adapté à ces dimensions
- Pour les épaisseurs de dalle inférieures à 150 mm : nous consulter

COMPLÉMENT D'INFORMATIONS TECHNIQUES

RACCORDS DE MAIN COURANTE

Raccord pour angle à 90°	OUI
Raccord articulé pour angle variable	OUI
Raccord droit / rampant dans l'alignement	OUI
Raccord droit / rampant avec angle	OUI

PROFILÉS

Main courante ronde	Ø 52 mm
Lisses d'encadrement de barreaux	23 X 40 mm
Barreaux verticaux hexagonaux	25 X 22 mm

GARDE-CORPS À LISSES HORIZONTALES



Modèle DELPHIA, à lisses horizontales rapprochées
et vitrage clair 44.2 en partie inférieure



Modèle ÉOLIA, à lisses horizontales à vides égaux et vitrage clair 44.2 en partie inférieure

MAIN
COURANTE



MODÈLES DELPHIA ET ÉOLIA

Modèles à remplissage axé, composés de lisses horizontales protégées par un vitrage.

Les modèles DELPHIA et ÉOLIA sont des garde-corps axés avec main courante rectangulaire. Les lisses horizontales sont disposées devant un vitrage, placé côté intérieur, qui renforce la sécurité des personnes.



Vue en coupe du modèle DELPHIA avec lisses horizontales et vitrage

LA GAMME

GARDE-CORPS DROIT

Les modèles DELPHIA et ÉOLIA existent en garde-corps droit uniquement
Garde-corps rampant et cintré : non réalisable

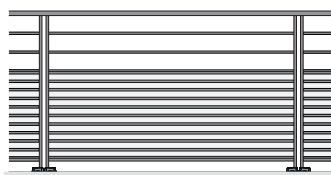

Modèle DELPHIA
Multi-lisses horizontales rapprochées et vitrage 44.2 en partie inférieure



Modèle ÉOLIA
Lisses horizontales à vides égaux et vitrage 44.2

LE MODE DE POSE

POSE SUR DALLE ET EN NEZ DE DALLE
POUR LES MODÈLES DELPHIA ET ÉOLIA

POSE EN NEZ DE DALLE

- En standard : sabot pour épaisseurs de dalle de 150 mm minimum
- Pour les épaisseurs de dalle inférieures à 150 mm, nous consulter

LE VITRAGE

Verre feuilleté 8,8 mm 44.2

INCOLORE en standard, OPALE et BRONZE en option

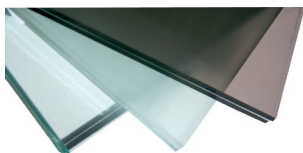

Modèle DELPHIA

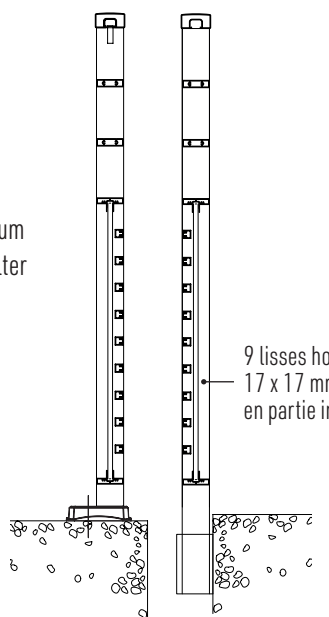

POSE SUR DALLE

POSE EN NEZ DE DALLE

9 lisses horizontales
17 x 17 mm et vitrage 44.2
en partie inférieure

Modèle ÉOLIA

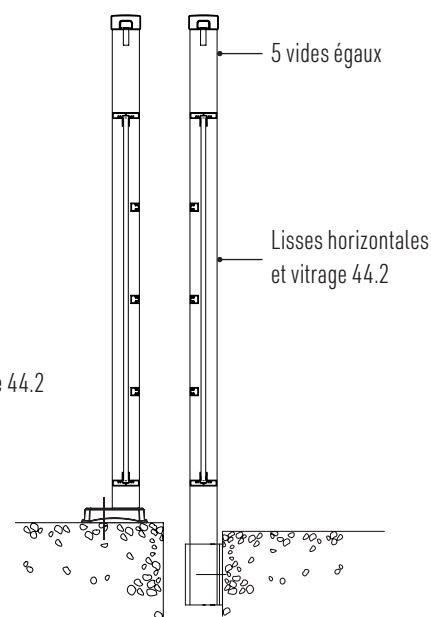

POSE SUR DALLE

POSE EN NEZ DE DALLE

COMPLÉMENT D'INFORMATIONS TECHNIQUES

RACCORDS DE MAIN COURANTE

Raccords pour garde-corps droit uniquement
Modèles non réalisables en rampant

Raccord pour angle à 90°	OUI
Raccord articulé pour angle variable	OUI

PROFILÉS

Main courante rectangulaire	30 X 60 mm
Doubles poteaux (2 profilés de 15 x 55 mm)	15 X 55 mm
Lisses intermédiaires (DELPHIA)	15 X 54 mm
Lisses d'encadrement de vitrage	28 X 54 mm
Multi-lisses horizontales	17 X 17 mm

GARDE-CORPS À LISSES HORIZONTALES



Modèle CORINTHE, à lisses horizontales rapprochées

MAIN
COURANTE



MODÈLE CORINTHE

Modèle à remplissage axé, composé de lisses horizontales rapprochées en partie basse du garde-corps (sans vitrage).

Le modèle CORINTHE, disponible en garde-corps droit et rampant, est équipé d'une main courante rectangulaire.

LA GAMME

GARDE-CORPS DROIT ET RAMPANT

Le modèle CORINTHE existe en garde-corps droit et rampant

Garde-corps cintré : non réalisable

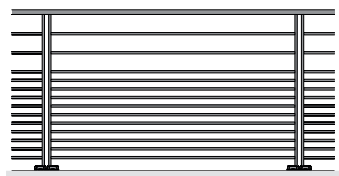

Garde-corps droit

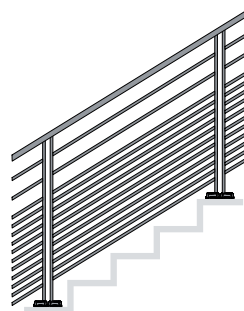

Garde-corps rampant

LE MODE DE POSE

POSE SUR DALLE ET EN NEZ DE DALLE

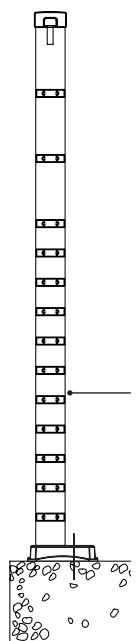

POSE
SUR DALLE

11 lisses horizontales 15 x 54 mm



POSE
EN NEZ DE DALLE

POSE EN NEZ DE DALLE

- En standard : sabot pour épaisseurs de dalle de 150 mm minimum
- Pour les épaisseurs de dalle inférieures à 150 mm, nous consulter

COMPLÉMENT D'INFORMATIONS TECHNIQUES

RACCORDS DE MAIN COURANTE

Raccord pour angle à 90°	OUI
Raccord articulé pour angle variable	OUI
Raccord droit / rampant dans l'alignement	OUI
Raccord droit / rampant avec angle	NON

PROFILÉS

Main courante rectangulaire	30 X 60 mm
Doubles poteaux (2 profilés de 15 x 55 mm)	15 X 55 mm
Lisses intermédiaires	15 X 54 mm
Multi-lisses horizontales	15 X 54 mm

GARDE-CORPS À LISSES INOX



Modèle ATOS avec remplissage tôle aluminium perforée R10T15, en version une lisse inox intermédiaire



Modèle ATOS avec 7 lisses inox (rampant uniquement)

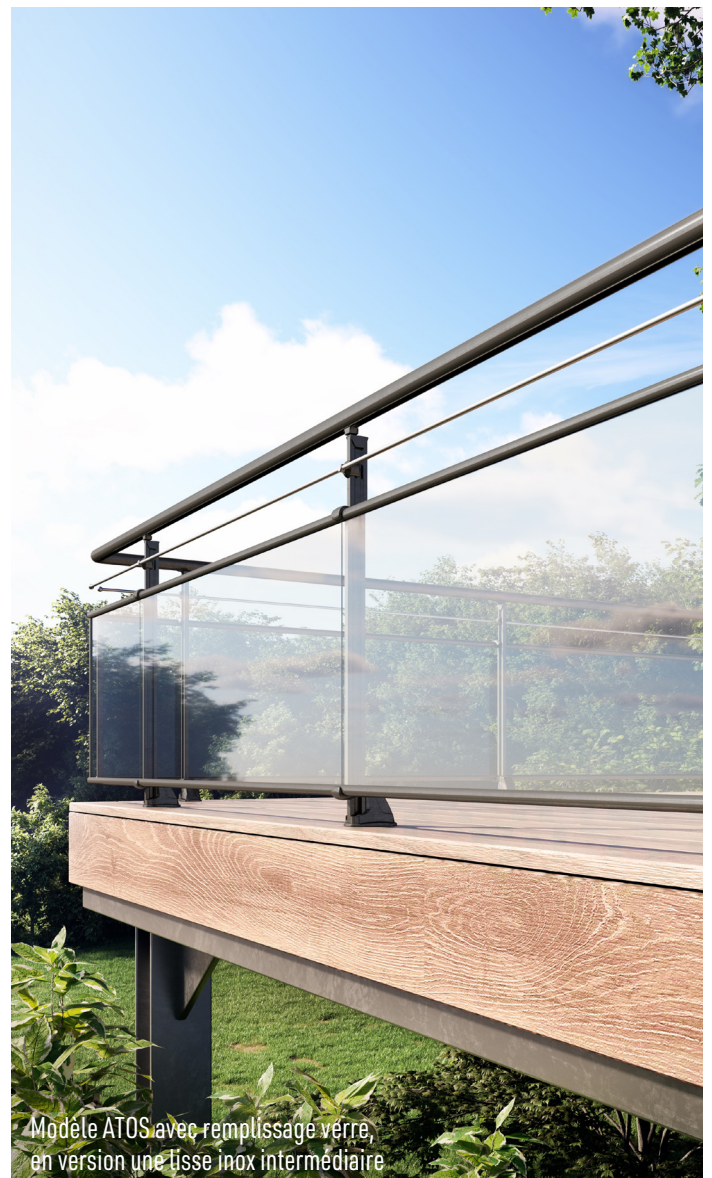

Modèle ATOS avec remplissage verre, en version une lisse inox intermédiaire



MODÈLE ATOS

Modèle avec lisses intermédiaires diamètre 12 mm en acier inoxydable.

Le modèle ATOS accepte plusieurs types de remplissages : vitrages, tôles aluminium perforées et avec motifs obtenus par découpe laser. La pose de ce garde-corps pourra s'effectuer sur dalle ou en applique (nez de dalle).

LA GAMME

GARDE-CORPS DROIT - Disponible en 2 versions pour chaque type de remplissage
- Garde-corps cintré non réalisable avec remplissage verre

Remplissage VERRE



1 lisse intermédiaire

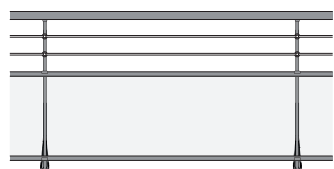

2 lisses intermédiaires

Remplissage TÔLE PERFORÉE

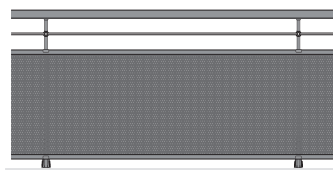

1 lisse intermédiaire

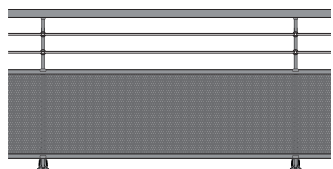

2 lisses intermédiaires

Remplissage MOTIF LASER

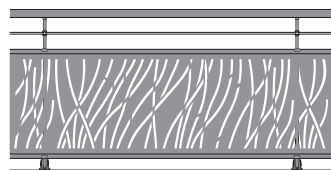

1 lisse intermédiaire

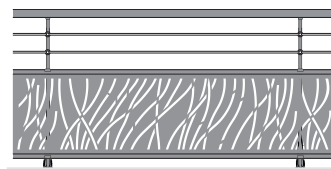

2 lisses intermédiaires

GARDE-CORPS RAMPANT

Remplissage
VERRE

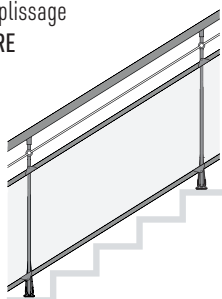

Existe en versions 1 lisse
et 2 lisses intermédiaires

Remplissage
TÔLE PERFORÉE

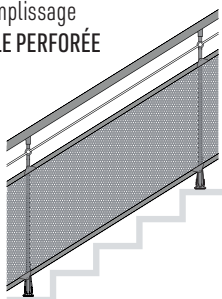

Existe en versions 1 lisse
et 2 lisses intermédiaires

Remplissage
MOTIF LASER

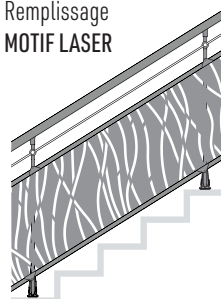

Existe en versions 1 lisse
et 2 lisses intermédiaires

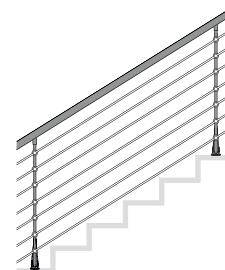

7 lisses inox
(RAMPANT UNIQUEMENT)

LE VITRAGE

Verre feuilleté 8,8 mm 44.2
INCOLORE, OPALE, BRONZE

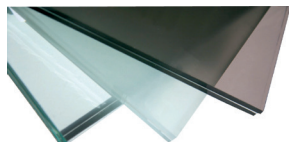

LA TÔLE PERFORÉE

Tôle aluminium R10T15 ép. 2 ou 3 mm selon version
Perforations Ø 10 mm et entraxe 15 mm

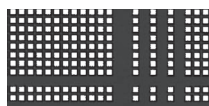
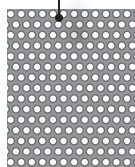

Tôle Harmonie™ :
perforations carrées 10 x 10 mm

LES MOTIFS LASER

VOIR TOUS LES MOTIFS DÉCOUPE LASER DISPONIBLES :
PAGES 30 / 31

COMPLÉMENT D'INFORMATIONS TECHNIQUES

RACCORDS DE MAIN COURANTE

Raccord pour angle à 90°	OUI
Raccord articulé pour angle variable	OUI
Raccord droit / rampant dans l'alignement	OUI
Raccord droit / rampant avec angle	OUI

PROFILÉS

Main courante ronde	Ø 52 mm
Lisse(s) inox intermédiaire(s)	Ø 12 mm
Lisses d'encadrement du remplissage	Ø 30 mm

GARDE-CORPS TOUT VITRÉ



Modèle XÉLIOS, à remplissage vitré butant sous main courante

MAIN
COURANTE



MODÈLE XÉLIOS

Modèle avec remplissage axé entièrement vitré, butant sous main courante rectangulaire.

Particulièrement moderne et épuré, le modèle XÉLIOS est disponible en garde-corps droit uniquement et pourra se fixer sur dalle ou en applique (nez de dalle).

LA GAMME

GARDE-CORPS DROIT

Le modèle XÉLIOS existe en garde-corps droit uniquement

Versions rampant et cintré : non réalisable

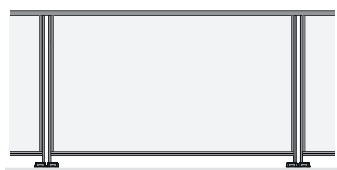

Remplissage tout vitré butant sous main courante

LE VITRAGE

Verre feuilleté 8,8 mm 44.2

INCOLORE en standard, OPALE et BRONZE en option

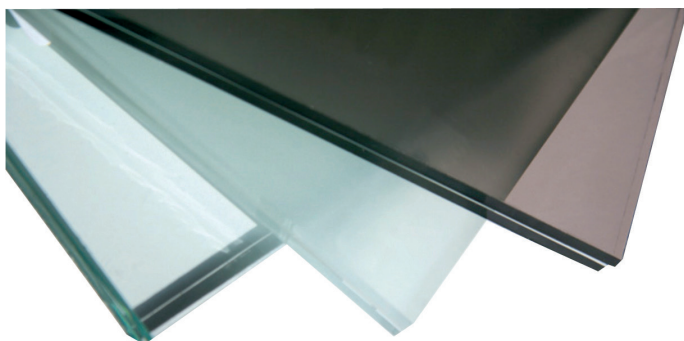

LE MODE DE POSE

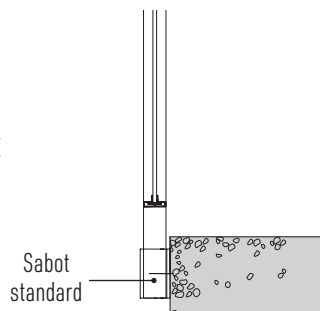
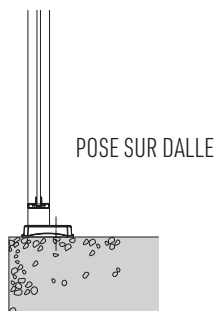

POSE EN NEZ DE DALLE

- En standard : sabot pour épaisseurs de dalle de 150 mm minimum
- Pour les épaisseurs de dalle inférieures à 150 mm : nous consulter

COMPLÉMENT D'INFORMATIONS TECHNIQUES

RACCORDS DE MAIN COURANTE

Raccords pour garde-corps droit uniquement
Modèle non réalisable en rampant

Raccord pour angle à 90° **OUI**

Raccord articulé pour angle variable **OUI**

PROFILÉS

Main courante rectangulaire **30 X 60 mm**

Doubles poteaux (2 profilés de 15 x 55 mm) **15 X 55 mm**

GARDE-CORPS AVEC REMPLISSAGE VERRE



Vitrage opale



Modèle ODYSSEÉ avec remplissage verre, en version 1 lisse intermédiaire



Modèle ODYSSEÉ avec remplissage verre, en version 2 lisses intermédiaires

MAIN
COURANTE



MODÈLE ODYSSÉE - AVEC REMPLISSAGE VERRE

Disponible avec plusieurs remplissages au choix, dont le verre feuilleté 8,8 mm 44.2 en finitions incolore (transparent), opale et bronze, le modèle ODYSSÉE est un modèle à remplissage axé et main courante rectangulaire. En version remplissage verre le modèle ODYSSÉE est disponible en droit et rampant, avec pose sur dalle ou en applique (nez de dalle).

LA GAMME

GARDE-CORPS DROIT

Disponible en 3 versions

Garde-corps cintré : non réalisable

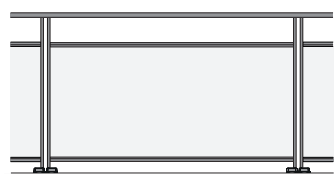

Vide sous main courante

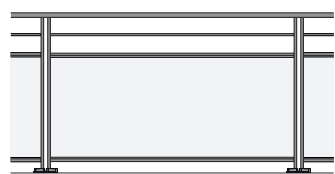

1 lisse intermédiaire



2 lisses intermédiaires

GARDE-CORPS RAMPANT

Disponible en 3 versions

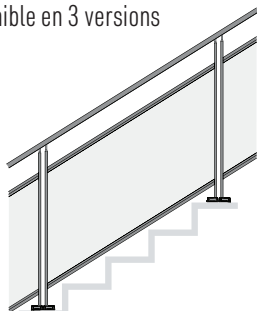

Vide sous main courante

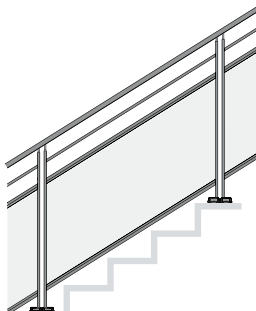

1 lisse intermédiaire

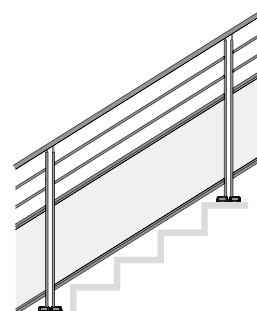

2 lisses intermédiaires

LE VITRAGE

Verre feuilleté 8,8 mm 44.2

INCOLORE, OPALE, BRONZE

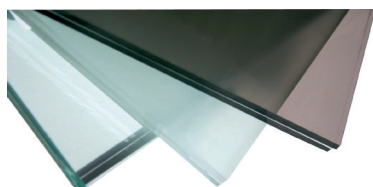

LE MODE DE POSE

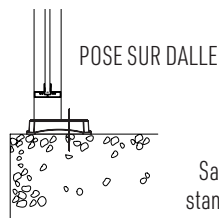

POSE SUR DALLE

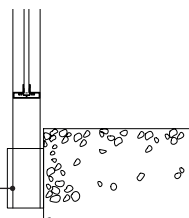

POSE EN NEZ DE DALLE

Sabot
standard

- En standard : sabot pour épaisseurs de dalle de 150 mm minimum
- Pour les épaisseurs de dalle inférieures à 150 mm : nous consulter

COMPLÉMENT D'INFORMATIONS TECHNIQUES

RACCORDS DE MAIN COURANTE

Raccord pour angle à 90°	OUI
Raccord articulé pour angle variable	OUI
Raccord droit / rampant dans l'alignement	OUI
Raccord droit / rampant avec angle	NON

PROFILÉS

Main courante rectangulaire	30 X 60 mm
Doubles poteaux (2 profilés de 15 x 55 mm)	15 X 55 mm
Lisse(s) intermédiaire(s), selon version	15 X 54 mm
Lisses d'encadrement de vitrage	28 X 54 mm

GARDE-CORPS AVEC REMPLISSAGE VERRE



MAIN
COURANTE



MODÈLE ATHYS - AVEC REMPLISSAGE VERRE

Disponible en garde-corps droit et rampant, le modèle ATHYS avec remplissage verre pourra se poser en fixation sur dalle ou en applique (nez de dalle).

Disponible en vitrage feuilleté 8,8 mm 44.2 finitions incolore (transparent), opale et bronze, ce garde-corps pourra être équipé de l'option Croix de Saint-André.

LA GAMME

GARDE-CORPS DROIT

Disponible en 3 versions

Garde-corps cintré : non réalisable

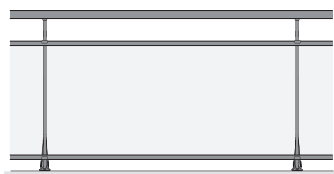

Vide sous main courante

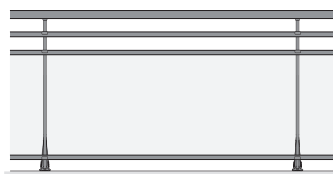

1 lisse intermédiaire



2 lisses intermédiaires

GARDE-CORPS RAMPANT

Disponible en 3 versions

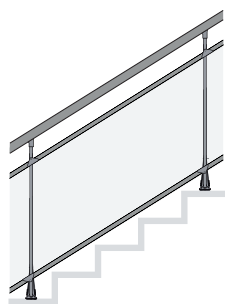

Vide sous main courante

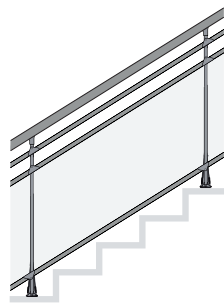

1 lisse intermédiaire

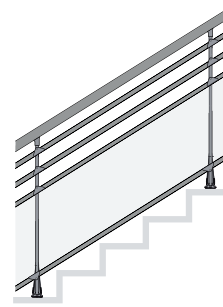

2 lisses intermédiaires

LE VITRAGE

Verre feuilleté 8,8 mm 44.2
INCOLORE, OPALE, BRONZE

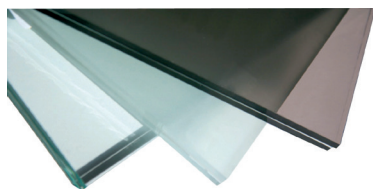

LE MODE DE POSE

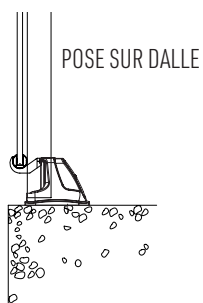

POSE SUR DALLE

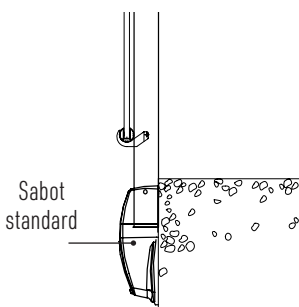

Sabot standard

POSE EN NEZ DE DALLE

- En standard : sabot pour épaisseurs de dalle de 180 mm minimum
- Pour les épaisseurs de dalle inférieures à 180 mm et jusqu'à 150 mm : utilisation d'un sabot adapté à ces dimensions
- Pour les épaisseurs de dalle inférieures à 150 mm : nous consulter

COMPLÉMENT D'INFORMATIONS TECHNIQUES

RACCORDS DE MAIN COURANTE

Raccord pour angle à 90°	OUI
Raccord articulé pour angle variable	OUI
Raccord droit / rampant dans l'alignement	OUI
Raccord droit / rampant avec angle	OUI

PROFILÉS

Main courante ronde	Ø 52 mm
Lisse(s) intermédiaire(s), selon version	Ø 30 mm
Lisses d'encadrement du remplissage	Ø 30 mm

GARDE-CORPS AVEC REMPLISSAGE TÔLE PERFORÉE



Modèle ODYSSEÉ avec remplissage tôle aluminium perforée R10T15, en version vide sous main courante

MAIN
COURANTE



MODÈLE ODYSSÉE - AVEC REMPLISSAGE TÔLE PERFORÉE

Le modèle ODYSSÉE, à remplissage axé et main courante rectangulaire, est également disponible avec remplissage tôle aluminium perforée, épaisseur 2 ou 3 mm, en garde-corps droit et rampant, avec pose sur dalle ou en applique (nez de dalle).

LA GAMME

GARDE-CORPS DROIT

Disponible en 3 versions

Garde-corps cintré : non réalisable

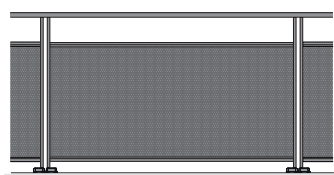

Vide sous main courante

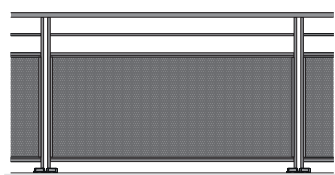

1 lisse intermédiaire

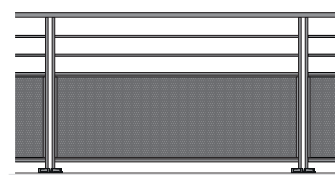

2 lisses intermédiaires

GARDE-CORPS RAMPANT

Disponible en 3 versions

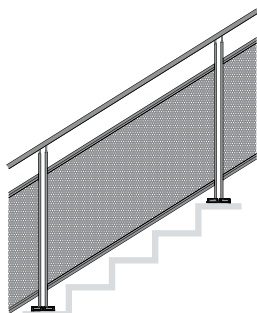

Vide sous main courante

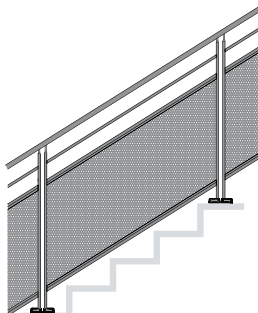

1 lisse intermédiaire

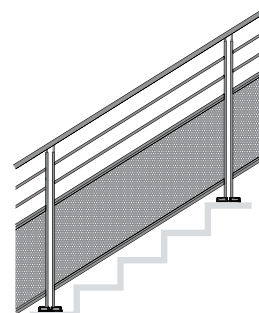

2 lisses intermédiaires

LE REMPLISSAGE TÔLE PERFORÉE

Tôle aluminium R10T15 épaisseur 2 ou 3 mm selon version

Perforations Ø 10 mm et entraxe 15 mm

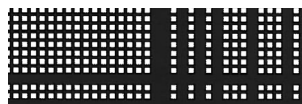
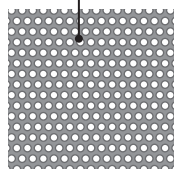

Tôle Harmonie™ : motif à perforations carrées 10 x 10 mm

LE MODE DE POSE

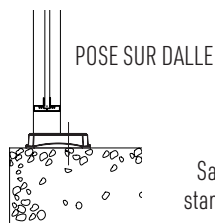

POSE SUR DALLE

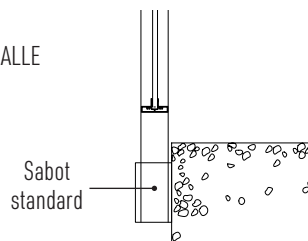

Sabot standard

POSE EN NEZ DE DALLE

- En standard : sabot pour épaisseurs de dalle de 150 mm minimum
- Pour les épaisseurs de dalle inférieures à 150 mm : nous consulter

COMPLÉMENT D'INFORMATIONS TECHNIQUES

RACCORDS DE MAIN COURANTE

Raccord pour angle à 90°	OUI
Raccord articulé pour angle variable	OUI
Raccord droit / rampant dans l'alignement	OUI
Raccord droit / rampant avec angle	NON

PROFILÉS

Main courante rectangulaire	30 X 60 mm
Doubles poteaux (2 profilés de 15 x 55 mm)	15 X 55 mm
Lisse(s) intermédiaire(s), selon version	15 X 54 mm
Lisses d'encadrement de remplissage	28 X 54 mm

GARDE-CORPS AVEC REMPLISSAGE TÔLE PERFORÉE

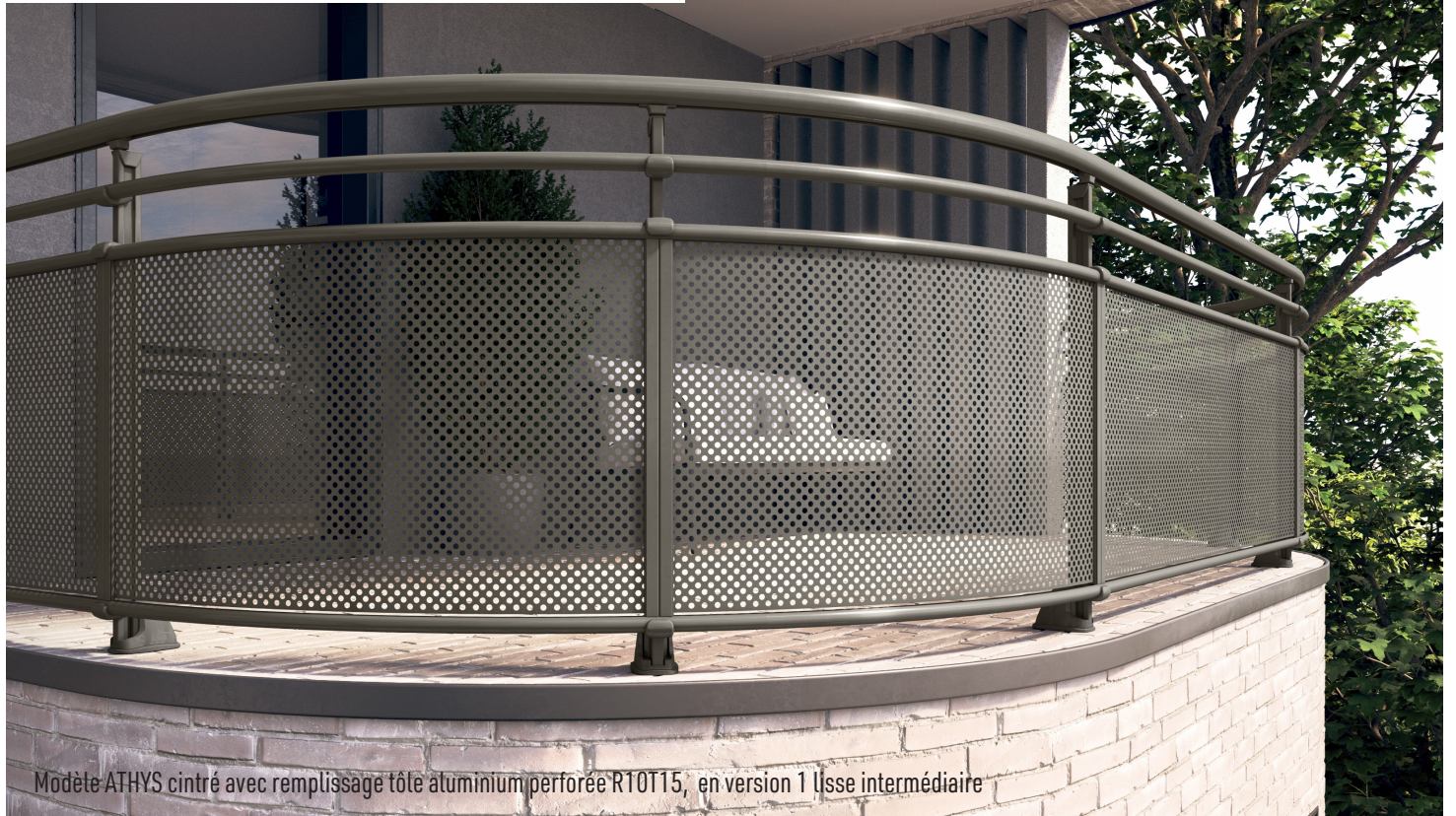

Modèle ATHYS cintré avec remplissage tôle aluminium perforée R10T15, en version 1 lisse intermédiaire



Modèle ATHYS avec remplissage tôle aluminium perforée R10T15, en version 1 lisse intermédiaire



MODÈLE ATHYS - AVEC REPLISSAGE TÔLE PERFORÉE

Le modèle ATHYS est également disponible avec remplissage tôle aluminium perforée épaisseur 2 ou 3 mm, en garde-corps droit, rampant et cintré, en fixation sur dalle ou en applique (nez de dalle).

LA GAMME

GARDE-CORPS DROIT

Disponible en 3 versions

Réalisable en garde-corps cintré



Vide sous main courante



1 lisse intermédiaire



2 lisses intermédiaires

GARDE-CORPS RAMPANT

Disponible en 3 versions

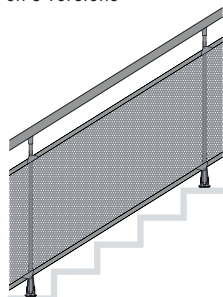

Vide sous main courante

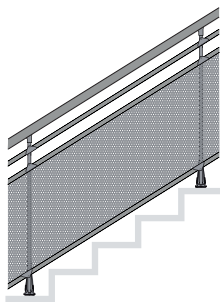

1 lisse intermédiaire

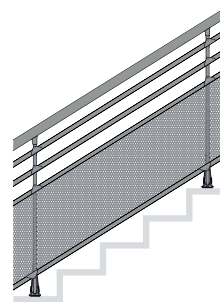

2 lisses intermédiaires

LE REPLISSAGE TÔLE PERFORÉE

Tôle aluminium R10T15 épaisseur 2 ou 3 mm selon version
Perforations Ø 10 mm et entraxe 15 mm

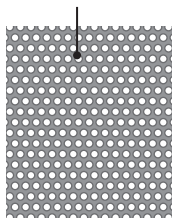

Tôle Harmonie™ :
motif à perforations carrées
10 x 10 mm

LE MODE DE POSE

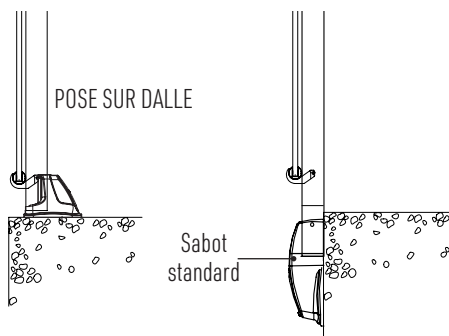

POSE EN NEZ DE DALLE

- En standard : sabot pour épaisseurs de dalle de 180 mm minimum
- Pour les épaisseurs de dalle inférieures à 180 mm et jusqu'à 150 mm : utilisation d'un sabot adapté à ces dimensions
- Pour les épaisseurs de dalle inférieures à 150 mm : nous consulter

COMPLÉMENT D'INFORMATIONS TECHNIQUES

RACCORDS DE MAIN COURANTE

Raccord pour angle à 90°	OUI
Raccord articulé pour angle variable	OUI
Raccord droit / rampant dans l'alignement	OUI
Raccord droit / rampant avec angle	OUI

PROFILÉS

Main courante ronde	Ø 52 mm
Lisse(s) intermédiaire(s), selon version	Ø 30 mm
Lisses d'encadrement du remplissage	Ø 30 mm

GARDE-CORPS AVEC REMPLISSAGE TÔLE LASER

Motif HIBISCUS



10 MOTIFS AU CHOIX POUR LES MODÈLES ODYSSÉE, ATHYS ET ATOS
En versions : vide sous main courante / 1 ou 2 lisses intermédiaires



MODÈLE ODYSSÉE EN VERSION 1 LISSE INTERMÉDIAIRE



MODÈLE ODYSSÉE EN VERSION 2 LISSES INTERMÉDIAIRES



Motif REFLETS



Motif BOURBON



Motif SAMBA



Motif CRIOLLO



Motif VACOA



Motif TYPICA



Motif SALAZIE



Motif FORUM



Motif RYTHME

GARDE-CORPS AVEC REMPLISSAGE TÔLE LASER

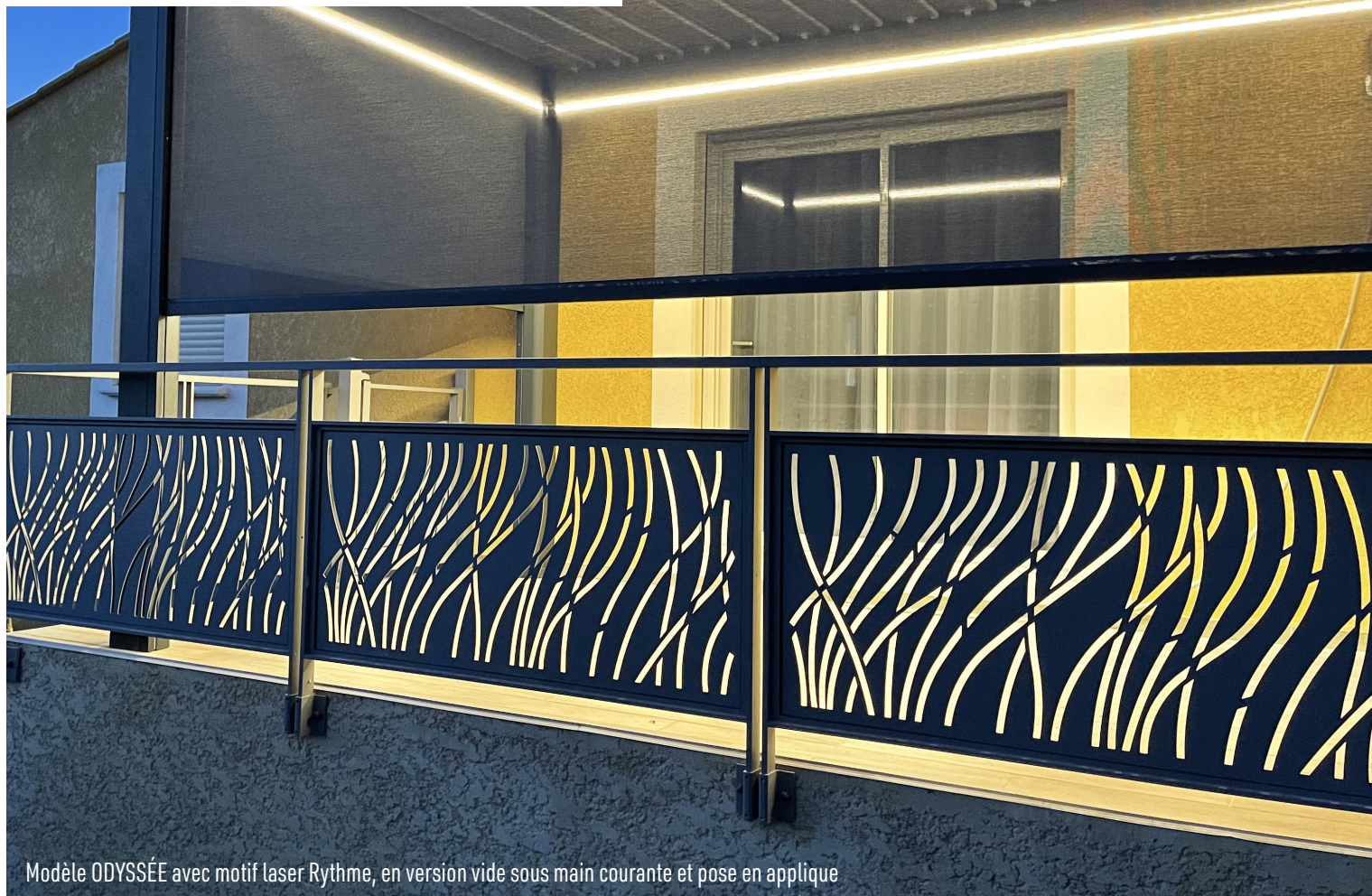

Modèle ODYSSEÉ avec motif laser Rythme, en version vide sous main courante et pose en applique



Modèle ODYSSEÉ avec motif laser Rythme, en version vide sous main courante



Modèle ODYSSEÉ avec motif laser Bourbon, en version vide sous main courante et pose sur dalle

MAIN
COURANTE



MODÈLE ODYSSÉE - AVEC REMPLISSAGE TÔLE LASER

Le modèle ODYSSÉE est disponible avec 10 motifs au choix obtenus par découpe laser sur tôle aluminium épaisseur 2 ou 3 mm, en garde-corps droit et rampant, avec pose sur dalle ou en applique (nez de dalle).

LA GAMME

GARDE-CORPS DROIT

Disponible en 3 versions / Garde-corps cintré : non réalisable

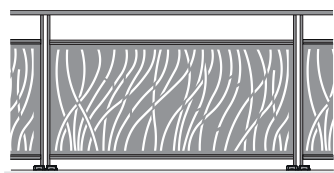

Vide sous main courante

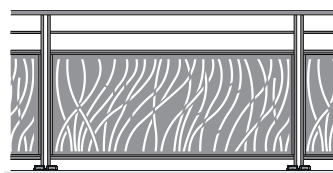

1 lisse intermédiaire



2 lisses intermédiaires

GARDE-CORPS RAMPANT

Disponible en 3 versions

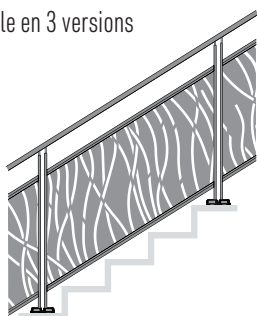

Vide sous main courante

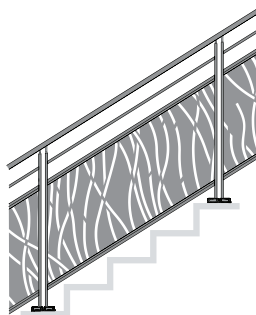

1 lisse intermédiaire

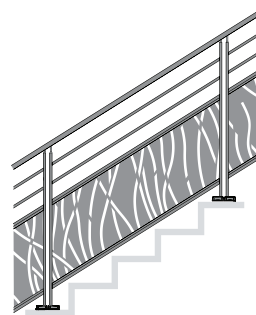

2 lisses intermédiaires

LES MOTIFS

VOIR TOUS LES MOTIFS DÉCOUPE LASER DISPONIBLES : PAGES 30 / 31

LE MODE DE POSE

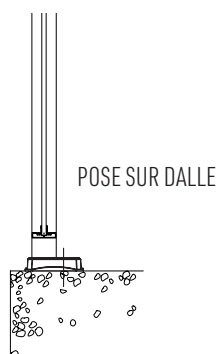

POSE SUR DALLE

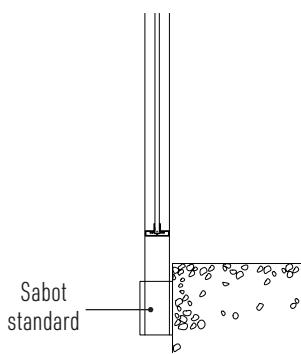

Sabot standard

POSE EN NEZ DE DALLE

- En standard : sabot pour épaisseurs de dalle de 150 mm minimum
- Pour les épaisseurs de dalle inférieures à 150 mm : nous consulter

COMPLÉMENT D'INFORMATIONS TECHNIQUES

RACCORDS DE MAIN COURANTE

Raccord pour angle à 90°	OUI
Raccord articulé pour angle variable	OUI
Raccord droit / rampant dans l'alignement	OUI
Raccord droit / rampant avec angle	NON

PROFILÉS

Main courante rectangulaire	30 X 60 mm
Doubles poteaux (2 profilés de 15 x 55 mm)	15 X 55 mm
Lisse(s) intermédiaire(s), selon version	15 X 54 mm
Lisses d'encadrement de remplissage	28 X 54 mm

GARDE-CORPS AVEC REMPLISSAGE TÔLE LASER



Modèle ATHYS avec motif laser Rythme, en version 2 lisses intermédiaires



MODÈLE ATHYS - AVEC REMPLISSAGE TÔLE LASER

Un choix de 10 motifs obtenus par découpe laser sur tôle aluminium épaisseur 2 ou 3 mm est également disponible avec le modèle ATHYS. Dans cette version le garde-corps ATHYS est disponible en garde-corps droit et rampant, avec pose sur dalle ou en applique (nez de dalle).

LA GAMME

GARDE-CORPS DROIT

Disponible en 3 versions / Réalisable en garde-corps cintré

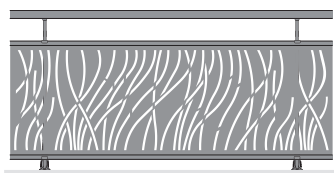

Vide sous main courante

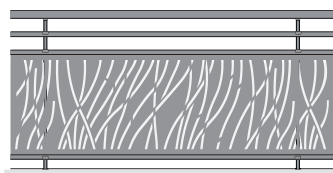

1 lisse intermédiaire

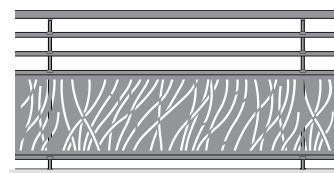

2 lisses intermédiaires

GARDE-CORPS RAMPANT

Disponible en 3 versions

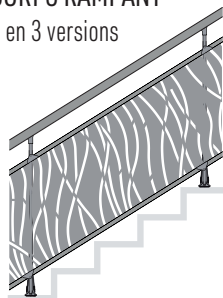

Vide sous main courante

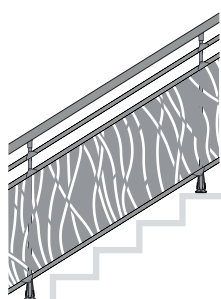

1 lisse intermédiaire

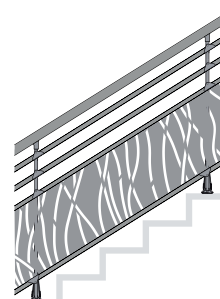

2 lisses intermédiaires

LES MOTIFS

VOIR TOUS LES MOTIFS DÉCOUPE LASER DISPONIBLES : PAGES 30 / 31

LE MODE DE POSE

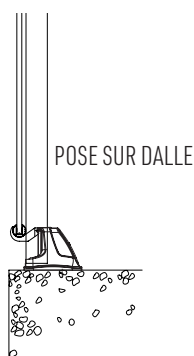

POSE SUR DALLE

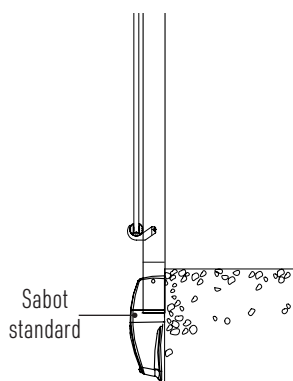

Sabot
standard

POSE EN NEZ DE DALLE

- En standard : sabot pour épaisseurs de dalle de 180 mm minimum
- Pour les épaisseurs de dalle inférieures à 180 mm et jusqu'à 150 mm : utilisation d'un sabot adapté à ces dimensions
- Pour les épaisseurs de dalle inférieures à 150 mm : nous consulter

COMPLÉMENT D'INFORMATIONS TECHNIQUES

RACCORDS DE MAIN COURANTE

Raccord pour angle à 90°	OUI
Raccord articulé pour angle variable	OUI
Raccord droit / rampant dans l'alignement	OUI
Raccord droit / rampant avec angle	OUI

PROFILÉS

Main courante ronde	Ø 52 mm
Lisse(s) intermédiaire(s), selon version	Ø 30 mm
Lisses d'encadrement du remplissage	Ø 30 mm

horiz **AL**

Produits conçus et fabriqués en France par HORIZAL



Plus d'informations sur nos fabrications :

www.garde-corps-villa.com



Ce document est imprimé sur du papier issu de forêts gérées durablement avec des encres à base végétale par un imprimeur certifié Imprim'Vert

